



ООО МФ "Олимп - мебель"

ИНСТРУКЦИЯ ПО СБОРКЕ



## Шкаф многоцелевого назначения А-14

2020x2100x380

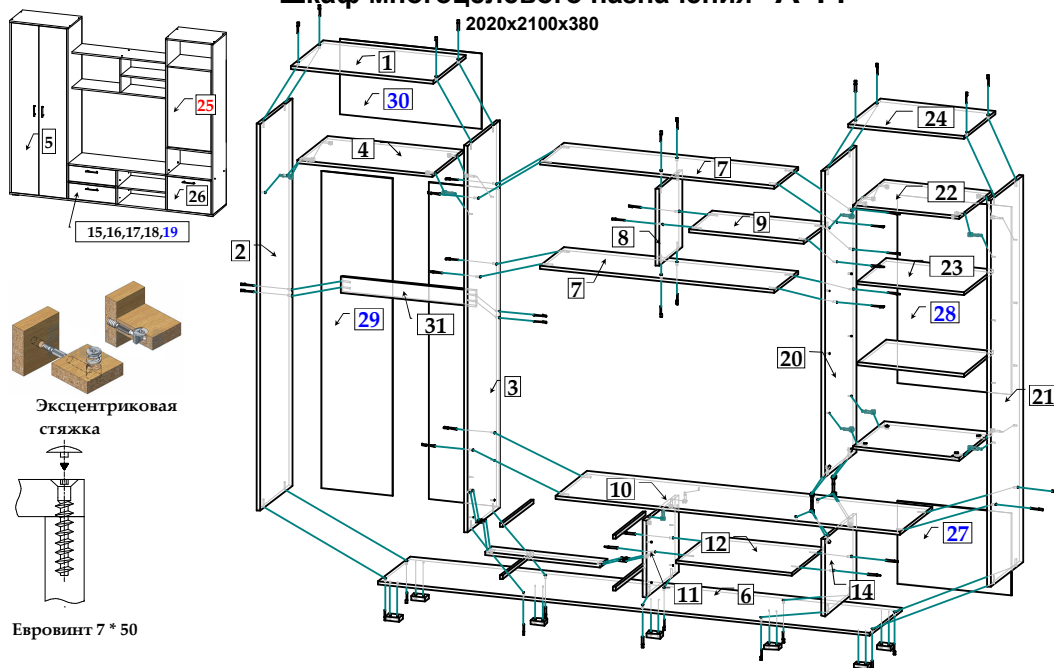

Евровинт 7 \* 50

\*\*\* Предприятие - изготовитель оставляет за собой право на внесение изменений в конструкторско - технологическую документацию, усовершенствование конструкции изделия и замену фурнитуры на аналогичную. Перед сборкой внимательно ознакомьтесь с данной инструкцией. Проверьте комплектность фурнитуры и разберите ее по назначению. Упаковку и прокладочный материал можно использовать в качестве подстильного материала при сборке. Сборку производите на ровной поверхности.

## Комплектовочная ведомость на детали

№	Обозначение	Наименование	Размеры, мм.	Кол.	Материал	Пакет №
1	КН.НМ.21.15.00.01.00	Крышка	610 x 376	1	ЛДСП 16,0мм.	пакет 2/3
2	КН.НМ.21.15.00.02.00	Стенка вертика.боковая левая	1968 x 376	1	ЛДСП 16,0мм.	пакет 1/3
3	КН.НМ.21.15.00.03.00	Стенка вертика.боковая правая	1968 x 376	1	ЛДСП 16,0мм.	пакет 1/3
4	КН.НМ.21.15.00.04.00	Стенка горизонтальная	576 x 356	1	ЛДСП 16,0мм.	пакет 2/3
5	КН.НМ.21.15.00.05.00	Дверь	1960 x 282	2	ЛДСП 16,0мм.	пакет 1/3
6	КН.НМ.21.15.00.06.00	Стенка горизонтальная	2100 x 376	1	ЛДСП 16,0мм.	пакет 1/3
7	КН.НМ.21.15.00.07.00	Стенка горизонтальная	1000 x 278	2	ЛДСП 16,0мм.	пакет 2/3
8	КН.НМ.21.15.00.08.00	Стенка вертикальная	392 x 278	1	ЛДСП 16,0мм.	пакет 2/3
9	КН.НМ.21.15.00.09.00	Стенка горизонтальная	492 x 278	1	ЛДСП 16,0мм.	пакет 2/3
10	КН.НМ.21.15.00.10.00	Стенка горизонтальная	1474 x 376	1	ЛДСП 16,0мм.	пакет 2/3
11	КН.НМ.21.15.00.11.00	Стенка вертикальная	392 x 376	1	ЛДСП 16,0мм.	пакет 2/3
12	КН.НМ.21.15.00.12.00	Стенка горизонтальная	492 x 376	1	ЛДСП 16,0мм.	пакет 2/3
13	КН.НМ.21.15.00.13.00	Стенка горизонтальная	492 x 80	1	ЛДСП 16,0мм.	пакет 2/3
14	КН.НМ.21.15.00.14.00	Стенка вертикальная	392 x 376	1	ЛДСП 16,0мм.	пакет 2/3
15	КН.НМ.21.15.00.15.00	Фасадная стенка ящика	486 x 180	2	ЛДСП 16,0мм.	пакет 2/3
16	КН.НМ.21.15.00.16.00	Стенка ящика боковая левая	350 x 100	2	ЛДСП 16,0мм.	пакет 2/3
17	КН.НМ.21.15.00.17.00	Стенка ящика боковая правая	350 x 100	2	ЛДСП 16,0мм.	пакет 2/3
18	КН.НМ.21.15.00.18.00	Стенка ящика задняя	436 x 100	2	ЛДСП 16,0мм.	пакет 2/3
19	КН.НМ.21.15.00.19.00	Дно ящика ДВПО	465 x 358	2	ДВПО 4,0мм.	пакет 3/3
20	КН.НМ.21.15.00.20.00	Стенка вертикальная	1560 x 376	1	ЛДСП 16,0мм.	пакет 2/3
21	КН.НМ.21.15.00.21.00	Стенка вертикальная	1968 x 376	1	ЛДСП 16,0мм.	пакет 1/3
22	КН.НМ.21.15.00.22.00	Стенка горизонтальная	458 x 376	2	ЛДСП 16,0мм.	пакет 2/3
23	КН.НМ.21.15.00.23.00	Полка	456 x 330	2	ЛДСП 16,0мм.	пакет 2/3
24	КН.НМ.21.15.00.24.00	Крышка	492 x 376	1	ДВПО 4,0мм.	пакет 2/3
25	КН.НМ.21.15.00.25.00	Дверь	920 x 450	1	Стекло 4,0мм.	пакет 3/3
26	КН.НМ.21.15.00.26.00	Дверь	450 x 384	1	ЛДСП 16,0мм.	пакет 2/3
27	КН.НМ.21.15.00.27.00	Ст.задняя ДВПО	422 x 488	1	ДВПО 4,0мм.	пакет 3/3
28	КН.НМ.21.15.00.28.00	Ст.задняя ДВПО	958 x 488	1	ДВПО 4,0мм.	пакет 3/3
29	КН.НМ.21.15.00.29.00	Ст.задняя ДВПО	1614 x 302	2	ДВПО 4,0мм.	пакет 1/3
30	КН.НМ.21.15.00.30.00	Ст.задняя ДВПО	606 x 382	1	ДВПО 4,0мм.	пакет 3/3
31	КН.НМ.21.15.00.31.00	Ребро жесткости	576 x 100	1	ЛДСП 16,0мм.	пакет 3/3

## Последовательность сборки

Шурупами 4 x 25, закрепите ножки поз. 42 на стенке горизонтальной поз. 6. На стенках вертикальных поз. 2, 3, 21 шурупами 4 x 16 закрепите ответные планки петель поз. 38. Шурупами 3,5 x 16 на стенках вертикальных поз. 3, 11 закрепите ответные планки роликовых направляющих поз. 41 по разметке. Евровинтами поз. 36 соедините стенку горизонтальную поз. 12 со стенками вертикальными поз. 11, 14 и стенку горизонтальную поз. 10 со стенкой вертикальной боковой поз. 3. Стенку вертикальную поз. 11 соедините эксцентриковыми стяжками поз. 32, 33 со стенкой горизонтальной поз. 10, стенки вертикальные поз. 14 и 20 двойной эксцентриковой стяжкой поз. 32, 55. Евровинтами поз. 36 соедините стенку горизонтальную поз. 9 со стенками вертикальными поз. 8 и 20, а стенки горизонтальные поз. 7 со стенками вертикальными поз. 3, 8, 20. Эксцентриковыми стяжками поз. 32, 33 соедините стенку горизонтальную поз. 4 со стенками вертикальными боковыми поз. 2, 3, а стенки горизонтальные поз. 22 со стенками вертикальными поз. 20, 21. Евровинтами поз. 36 соедините стенку горизонтальную поз. 10 со стенкой вертикальной поз. 21, стенки вертикальные поз. 2, 3, 11, 14, 21 с крышками поз. 1, 24 и стенкой горизонтальной поз. 6. Шурупами 3x16 закрепите стенки задние ДВПО поз. 27, 28, 29, 30, предварительно соединив их профилем соединительным поз. 47. Установите шкаф в вертикальное положение.





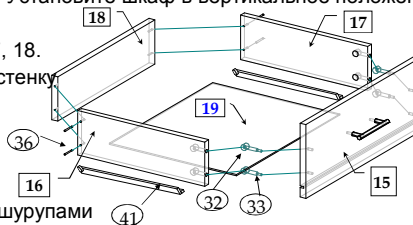















### Соберите выдвижные ящики.

1. Евровинтами 7x50 (поз. 36) соедините стенки ящика поз. 16, 17, 18.
2. Эксцентриковыми стяжками (поз. 32, 33) соедините фасадную стенку ящика поз. 15 со стенками ящика боковыми поз. 16, 17.
3. В паз фасадной стенки ящика установите дно ящика поз. 19 и закрепите его фиксаторами поз. 39 и шурупами 3 \* 16 (поз. 48) к стенкам ящика поз. 16, 17, 18.
4. К боковым стенкам ящика поз. 16, 17 через дно ящика поз. 19, шурупами 3,5 \* 16 (поз. 49) закрепите ответные планки от роликовых направляющих (поз. 41).



Установите ящики в проем. Шурупами 4x16 (поз. 50) на дверях поз. 5, 26 закрепите петли поз. 38. Навесьте и отрегулируйте распашные двери поз. 5, 26. Для упора двери поз. 26 установите полкодержатель поз. 53. Закрепите ручки поз. 43. Установите заглушки поз. 34, 35 и амортизаторы поз. 44. В отверстия Ф 5,0мм. стенок вертикальных поз. 20, 21 установите полкодержатели поз. 45. Установите полки поз. 23. Закрепите фурнитуру поз. 52 на стеклянную дверь поз. 25. Втулки закрепите в стенках горизонтальных поз. 22 и установите дверь.

### Комплектовочная ведомость на фурнитуру

№	Наименование	Кол.
	32 Эксцентрик	28
	33 Дюбель винчиваемый DU 232 оцинкован. Ø 5 мм.	24
	34 Заглушка для эксцентрика	28
	35 Заглушка для евровинта	52
	36 Евровинт 7 x 50	52
	37 Ключ для евровинта	1
	38 Петля для вкладной двери 16	8
	39 Фиксатор для задней стенки	4
	40 Скрепка (для задней стенки)	4
	41 Роликовая направляющая L=350мм.	2
	42 Ножка	10
	43 Ручка	5
	44 Амортизатор	2
	45 Полкодержатель металлический	8
	46 Шкант 8 x 30	4
	47 Профиль соединительный L=1590мм.	1
	48 Шурупы 3 * 16	90
	49 3,5 * 16	16
	50 4 * 16	36
	51 4 * 25	20
	52 Комплект фурнитуры для одинарной стеклянной двери	1
	53 Полкодержатель в чехольчике	3
	54 Штанга выдвижная L=320мм.	1
	55 Шток двойной	2

#### ГАРАНТИЙНЫЙ ТАЛОН

Изготовитель гарантирует соответствие мебели требованиям и ТР ТС 025/2012 "О безопасности мебельной продукции." ГОСТ 16371-93 "Мебель. Общие технические условия." и ГОСТ 19917-93 "Мебель для сидения и лежания. Общие технические условия." при соблюдении условий транспортирования, хранения, сборки и эксплуатации. В течении действия гарантийного срока изготовитель рассматривает претензии потребителей по качеству мебели и производит ремонт или замену деталей изделия. Гарантийный срок эксплуатации 24 месяца со дня продажи мебели через торговую сеть

#### Условия гарантии.

Претензии по комплектности фурнитуры принимаются с предъявлением инструкции по сборке и гарантийным талоном (копия). Претензии по качеству деталей принимаются с предъявлением этикетки от упаковки. Все гарантийные работы производятся только при предъявлении настоящего гарантийного талона.

#### СВИДЕТЕЛЬСТВО О ПРИЕМКЕ. ЗАКАЗ №

Мебель соответствует ТР ТС 025/2012, ГОСТ 16371-93, ГОСТ 19917-93 и признана годной к эксплуатации.

Дата выпуска изделия \_\_\_\_\_

Дата реализации \_\_\_\_\_

С условиями гарантийного обслуживания ознакомлен \_\_\_\_\_

Талон сохранять в течении гарантийного срока. \_\_\_\_\_

(подпись покупателя)

Срок службы изделия 10 лет.

Претензии принимаются по адресу:

606400 Российская Федерация, Нижегородская обл., г. Балахна, ул. Челюскинцев, д.27.

WEB-адрес: www.olmeko.ru Тел./факс: 8(83144)6-67-77



#### ПРАВИЛА И УСЛОВИЯ БЕЗОПАСНОЙ ЭКСПЛУАТАЦИИ.

1. Рекомендации по уходу за мебелью и ее эксплуатации
  - 1.1 Помещение, в котором хранится или эксплуатируется мебель должно быть сухим с температурой воздуха не ниже +5С и не выше 40С. Необходимо предохранять поверхность изделия от механических повреждений. Допускается протирать поверхность сухой или влажной салфеткой без применения химических веществ.
  - 1.2 Требования безопасности мебельной продукции при эксплуатации.
  - 1.3 Использование мебельной продукции, выпущенной в обращение, должно осуществляться по назначению мебели, указанному в маркировке, инструкции по сборке, эксплуатации и уходу, а также при необходимости с учетом допустимых предельных нагрузок, указанных изготовителем.
  - 1.4 Мебельная продукция, поставляемая в разобранном виде, должна собираться в соответствии с приложенной изготовителем инструкцией по сборке, включающей комплектовочную ведомость и схему монтажа.
  - 1.5 При эксплуатации мебельной продукции необходимо исключить попадание воды и иных жидкостей на элементы изделий мебели, соприкасающихся с полом. При монтаже моет, раковин в изделиях мебели для кухни, ванных комнат, лабораторной мебели должна быть предусмотрена их гидроизоляция в местах контакта с поверхностью корпуса изделия мебели.
  - 1.6 При установке изделий мебели в непосредственной близости от нагревательных и отопительных приборов их поверхности во время эксплуатации должны быть защищены от нагрева. Температура нагрева элементов мебели не должна превышать +40С.