

### Рекомендации по обслуживанию и эксплуатации мебели

Качество и комплектность изделия рекомендуется проверять в магазине при покупке в распакованном виде.

Рекомендуется привлечь для сборки изделия квалифицированных специалистов.

Мебель должна храниться и эксплуатироваться в помещениях с температурой не ниже +2° и не выше +40° и относительной влажностью от 45% до 70%

Сборка изделия должна производиться в порядке, изложенном в настоящей инструкции. В процессе эксплуатации изделий необходимо периодически затягивать ослабленные винтовые соединения. В случае необходимости перемещения изделия по помещению перед перестановкой необходимо полностью освободить его от груза (одежда, матрас и т.п.) Во избежание поломки изделия передвижение производить, приподнимая его над уровнем пола. Поверхность деталей мебели следует беречь от попадания влаги во избежание разбухания и отклеивания кромки.

Не допускается расположение мебели ближе 50см от отопительных приборов и других источников тепла, а также под прямыми солнечными лучами. Это вызывает ускоренное старение, выцветание покрытия и деформацию деталей мебели.

Не допускается попадание на поверхности деталей агрессивных жидкостей (спирт, бензин, ацетон и т.п.)

Пыль с поверхности деталей мебели удалять чистой и сухой салфеткой из мягкой ткани фланель, плюш и т.п.) Для очистки поверхностей от загрязнений использовать только специальные средства по уходу за мебелью, соответствующие характеру материала покрытия необходимо ознакомиться с инструкцией производителя).

Любые поверхности необходимо беречь от ударов твердыми предметами во избежание появления царапин, вмятин, трещин, сколов и т.п.

При эксплуатации изделий со стеклянными дверями, полками и зеркалами важно помнить, что эксплуатация деталей из стекла и зеркала с трещиной сопряжена с риском получения травмы. При появлении трещин необходимо немедленно заменить поврежденную деталь.

Не допускается эксплуатация мебели для лежания без матраса. Не рекомендуется вставать ногами на изделия. Во избежание несчастных случаев и повреждения купленной Вами мебели не разрешайте детям прыгать на кровати. Нагрузка должна распределяться равномерно и не превышать разрешенную допустимую нагрузку

**ВАЖНО:** несоблюдение вышеизложенных рекомендаций, повлекшее возникновение недостатков изделия, может являться основанием для утраты права на гарантийное обслуживание.

### Гарантии изготовителя

Гарантийный срок эксплуатации изделия составляет: мебель бытовая - 24 мес., мебель для сидения и лежания, мебель детская-18мес., мебель детская для сидения и лежания-12мес. Гарантийный срок при розничной продаже через торговую сеть исчисляется со дня продажи мебели.

В период гарантийного срока изготовитель гарантирует ремонт изделий или его замену, если потребителем не нарушены правила транспортирования, хранения, сборки и эксплуатации. Претензии предъявляются потребителем непосредственно в торгующую организацию, в которой была приобретена мебель, предъявив настоящую "инструкцию по сборке" и копию товарного чека.

Изготовитель гарантирует соответствие мебели требованиям ГОСТ 16371-2014 «Мебель» Общие технические условия, ГОСТ 19917-2014 "Мебель для сидения и лежания. Общие технические условия" и требованиям ТР ТС 025/2012 "О безопасности мебельной продукции". Срок службы изделия - 10 лет.

Предприятие-изготовитель оставляет за собой право без уведомления клиента вносить изменения в конструкцию изделия (в том числе замену фурнитуры), не ухудшающие его конструктивные и эксплуатационные характеристики.

**ВАЖНО:** сохраняйте, пожалуйста, инструкцию в случае повторной сборки мебели или рекламаций. В случае составления рекламации пользуйтесь обозначениями из данной инструкции по сборке.

С условиями гарантийного обслуживания, а также с рекомендациями по обслуживанию и эксплуатации мебели ознакомлен: \_\_\_\_\_ (подпись клиента)

Дата изготовления:

\_\_\_\_\_

Штамп ОТК:

Дата продажи:

\_\_\_\_\_

Штамп магазина:



## Инструкция по сборке



### Комод 43.10 «Стефани»

пр.КН.НМ.43.10.00.00.00

945 \* 1534 \* 415  
(высота\*ширина\*глубина)





















ООО МФ "Олимп-мебель"

Россия, 606400, Нижегородская область, г. Балахна, ул. Челюскинцев, 27

тел. 8(831) 266-00-29

сайт: [www.olmeko.ru](http://www.olmeko.ru)

№ поз.	Наименование	Размер детали, мм			Кол-во, шт.	№ пакета
		Длина	Ширина	Толщина		
1	КН.НМ.43.10.00.01.00	1534	392	16	1	1/4
2	КН.НМ.43.10.00.02.00	1534	392	16	1	1/4
3	КН.НМ.43.10.00.03.00	456	296	16	2	1/4
4	КН.НМ.43.10.00.04.00	732	330	16	1	2/4
5	КН.НМ.43.10.00.05.00	732	330	16	1	2/4
6	КН.НМ.43.10.00.06.00	732	364	16	1	2/4
7	КН.НМ.43.10.00.07.00	732	364	16	1	2/4
8	КН.НМ.43.10.00.08.00	732	64	16	1	2/4
9	КН.НМ.43.10.00.09.00	732	64	16	1	2/4
10	КН.НМ.43.10.00.10.00	550	64	16	1	1/4
11	КН.НМ.43.10.00.11.00	732			2	3/4
12	КН.НМ.43.10.00.12.00	726	420	16	2	2/4
14	КН.НМ.43.10.00.14.00	240	570	16	2	1/4
15	КН.НМ.43.10.00.15.00	240	570	16	1	1/4
16	КН.НМ.43.10.00.16.00	492	150	16	3	1/4
17	КН.НМ.43.10.00.17.00	350	150	16	3	1/4
18	КН.НМ.43.10.00.18.00	350	150	16	3	1/4
19	КН.НМ.43.10.00.19.00	1526	375	2,5	2	1/4
20	КН.НМ.43.10.00.20.00	520	356	2,5	3	1/4
21	Профиль соединительный	1490			1	1/4
22	Фурнитура и инструкция				1	4/4

b1  26шт.	b2  26шт.	b3  26шт.	a1  24шт.	a2  20шт.	a3  1шт.	c2  3комп.
h9  3шт.	h13  2шт.	j14  8шт.	g1  8x30 13шт.	p7  5шт.	d8  10шт.	d2  3,5x16 120шт.
e1  4шт.	i2  8шт.	k3  Ø 5мм 4шт.	k12  16шт.			

## Регулирование зазоров и положения двери

### а) Регулирование высоты

Отпустив винты "А", произвести регулировку двери по высоте. После этого винты "А" снова затянуть.

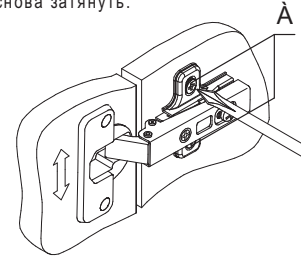

### б) Регулирование глубины

Регулировочный винт "Б" повернуть по или против часовой стрелки, регулируя расстояние между дверью и кромкой боковины.

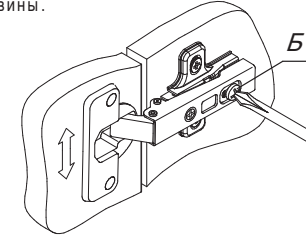

### в) Регулирование наложения

Установочный винт "В" повернуть по или против часовой стрелки, наложение двери соответственно уменьшится или увеличится.

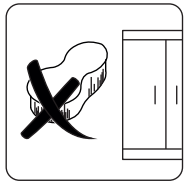
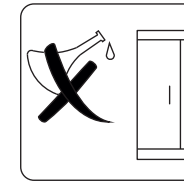
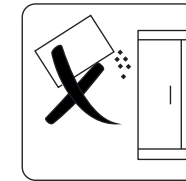
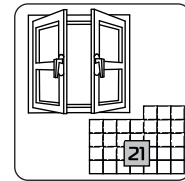
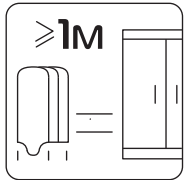
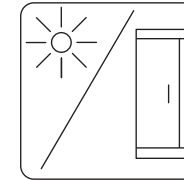
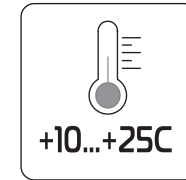
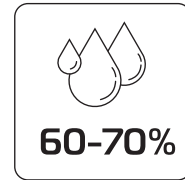
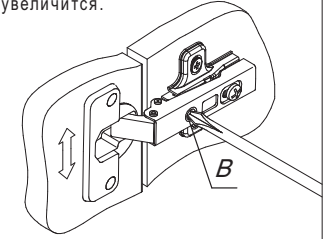

XIII

**Внимание!** Двери комода могут комплектоваться зеркалами, которые покупаются отдельно.

Схема наклейки 2-х стороннего скотча.  
Внимание! Скотч наклеивать с обратной стороны зеркала.



Схема расположения зеркала на двери.

Поверхности склеивания зеркала и двери протрите и обезжирьте. Уложите подзеркальник с зеркалом на некоторое время в горизонтальное положение, для лучшего приклеивания.



монтаж, демонтаж шариковых направляющих

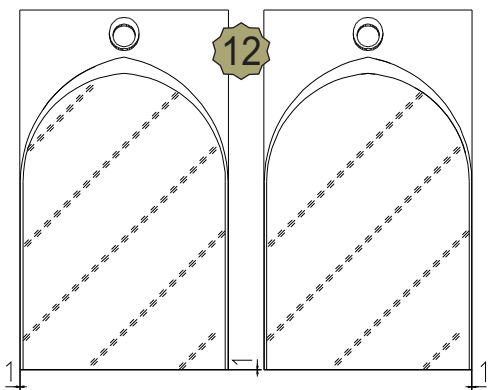
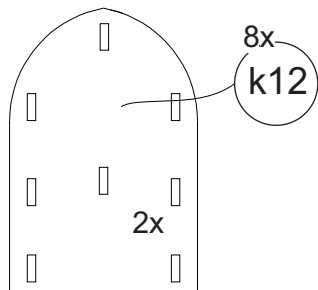
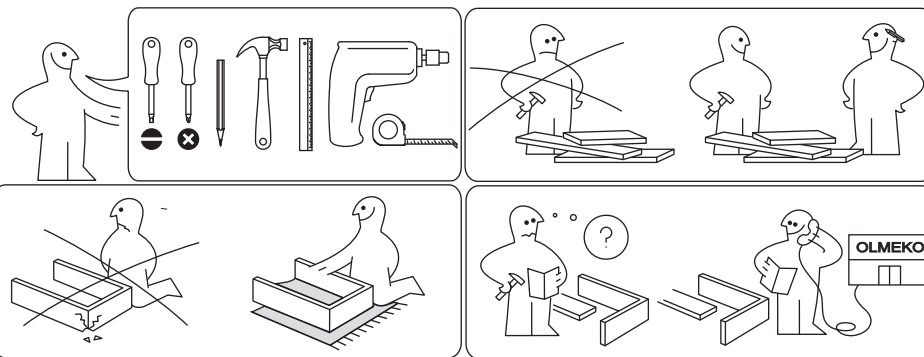
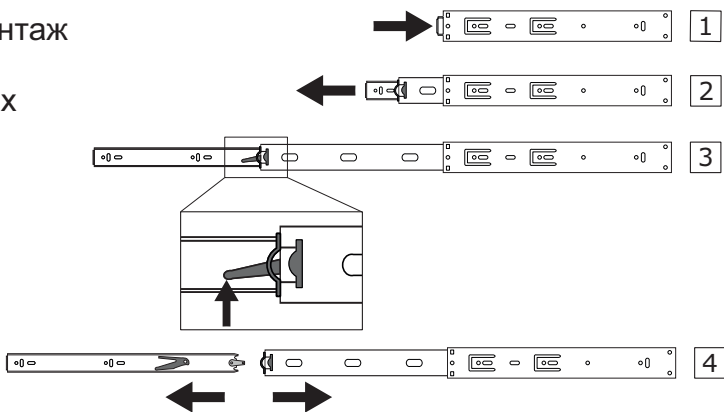

I

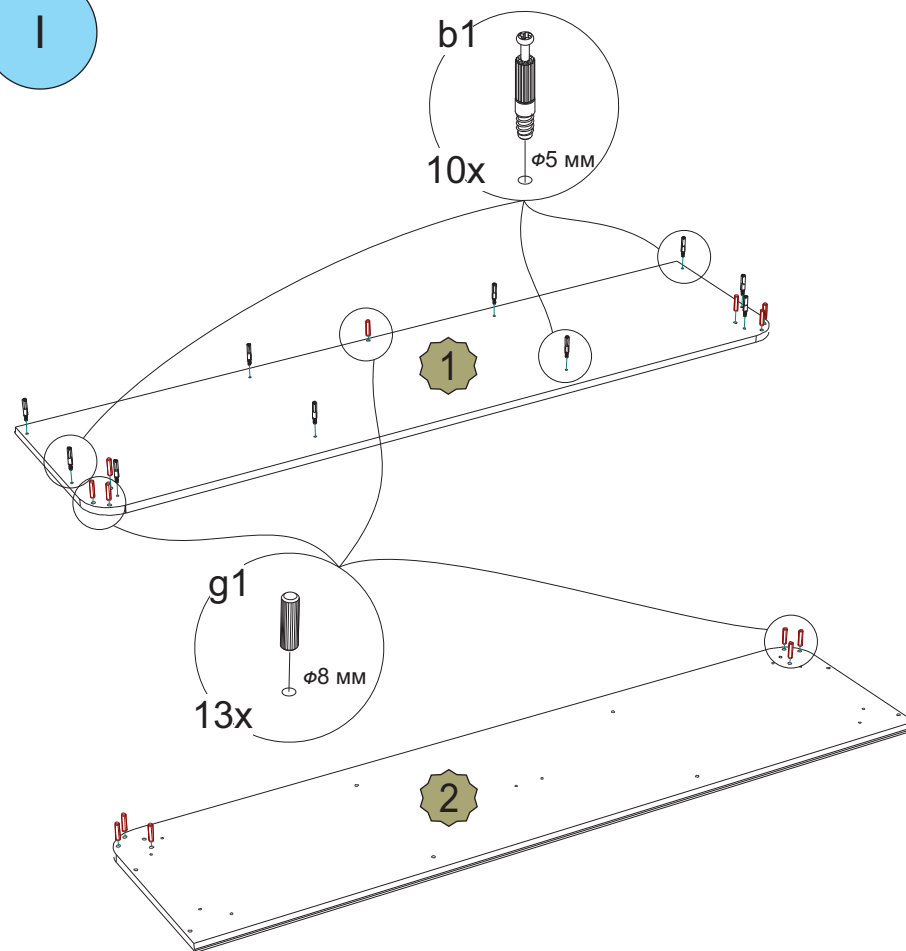

II

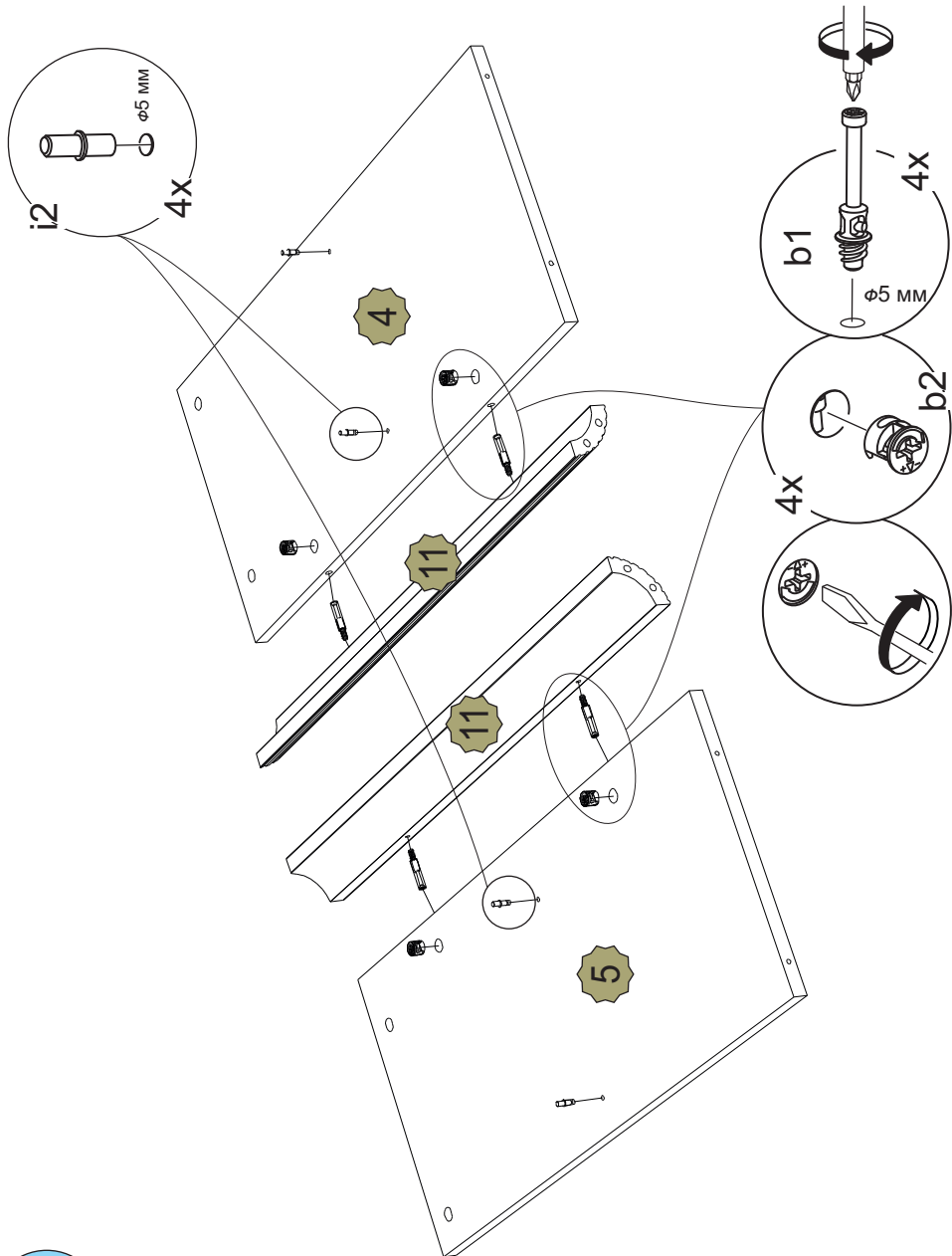

XI

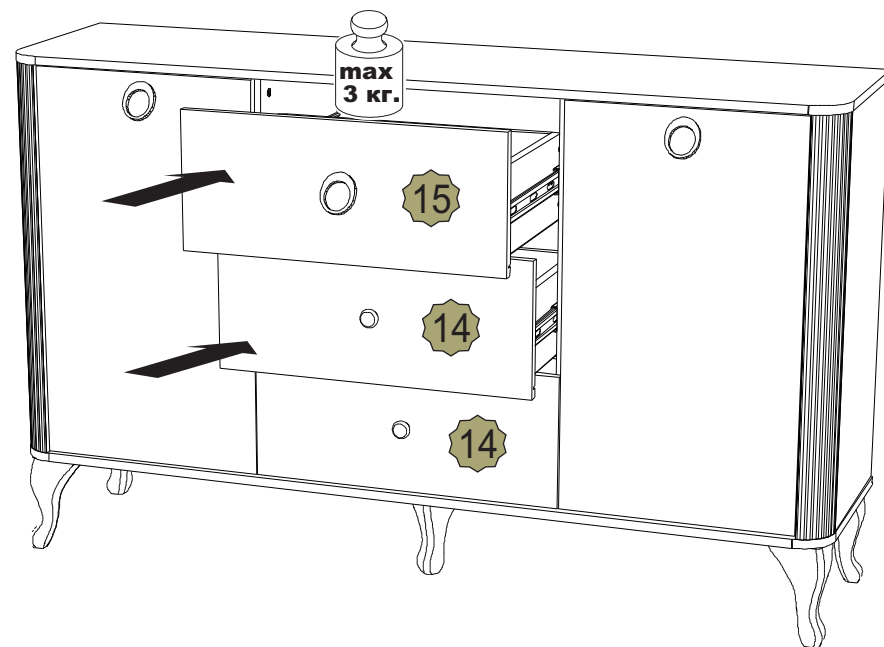

X

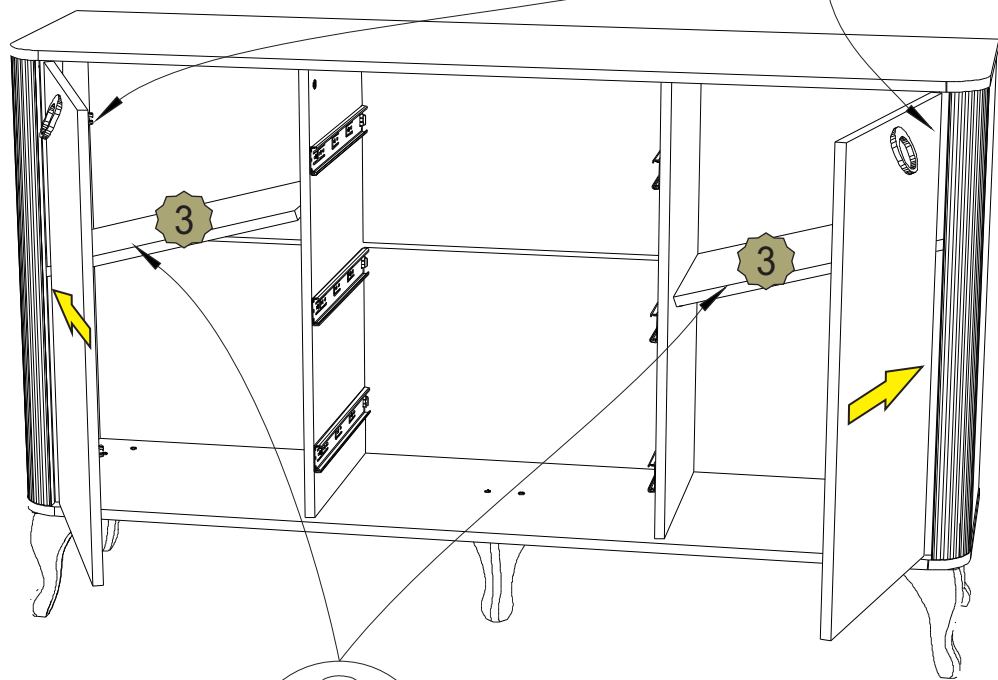

max  
5 кг.

e1

4x

3

3

III

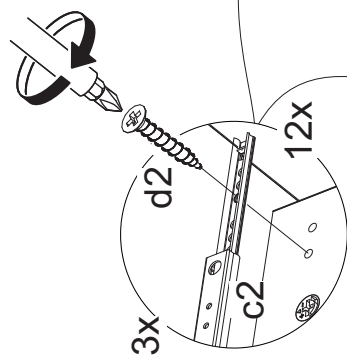

3x

d2

12x

c2

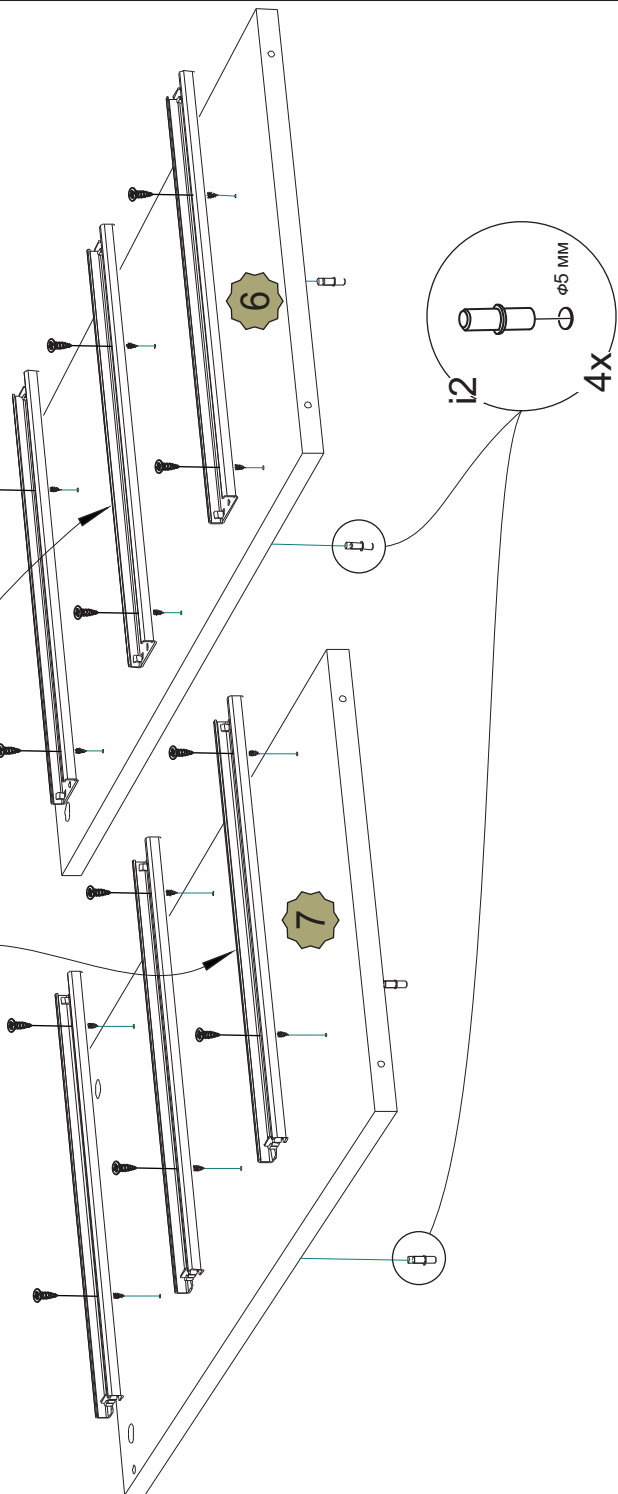

i2

4x

φ5 mm

6

7

IV

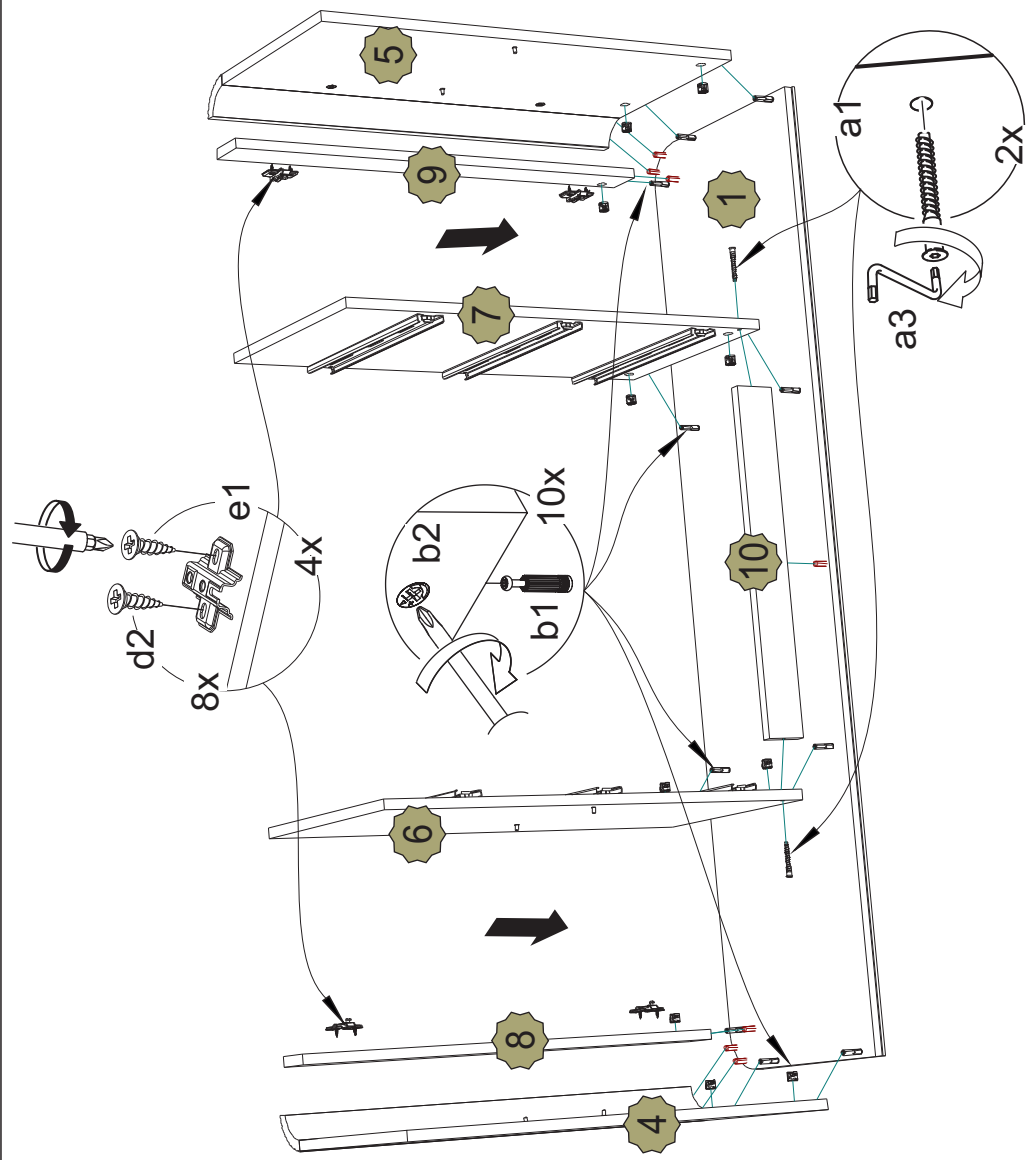

IX

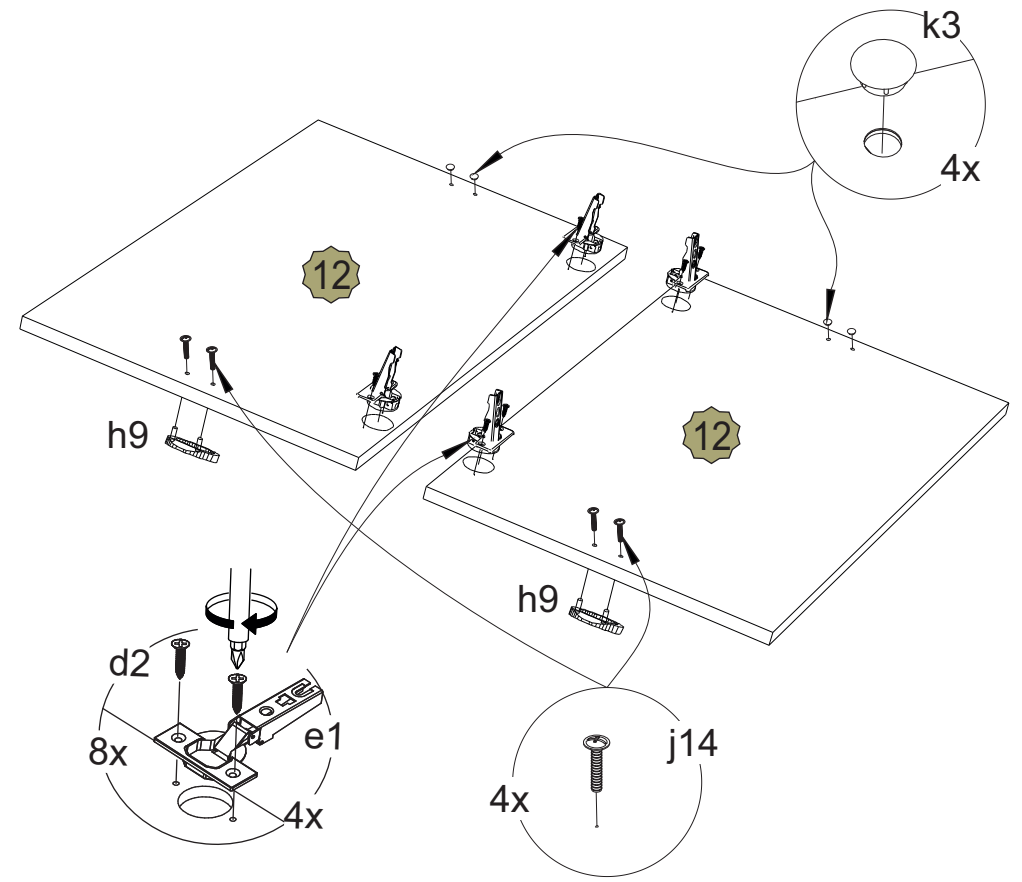

VIII

2x

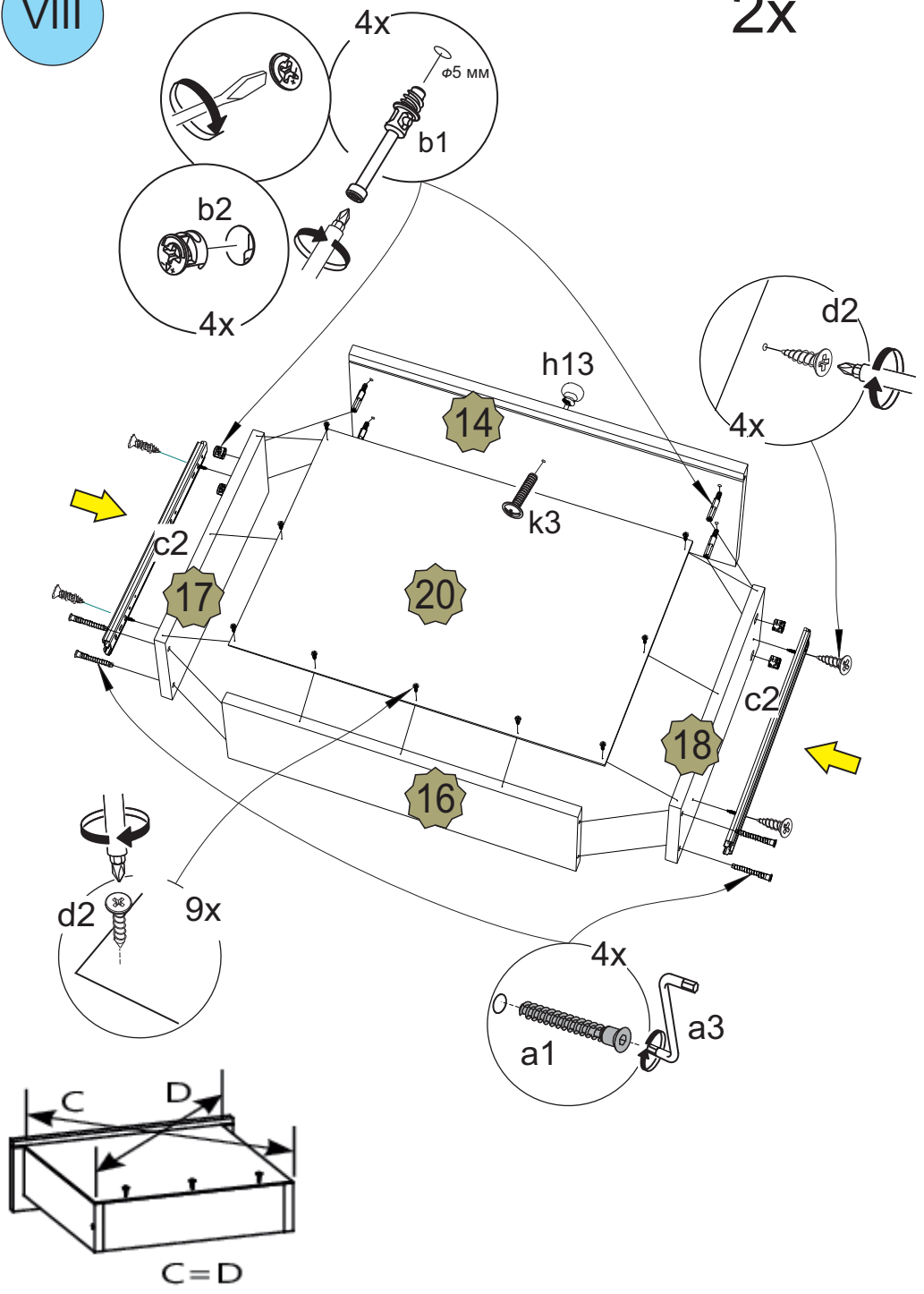

V

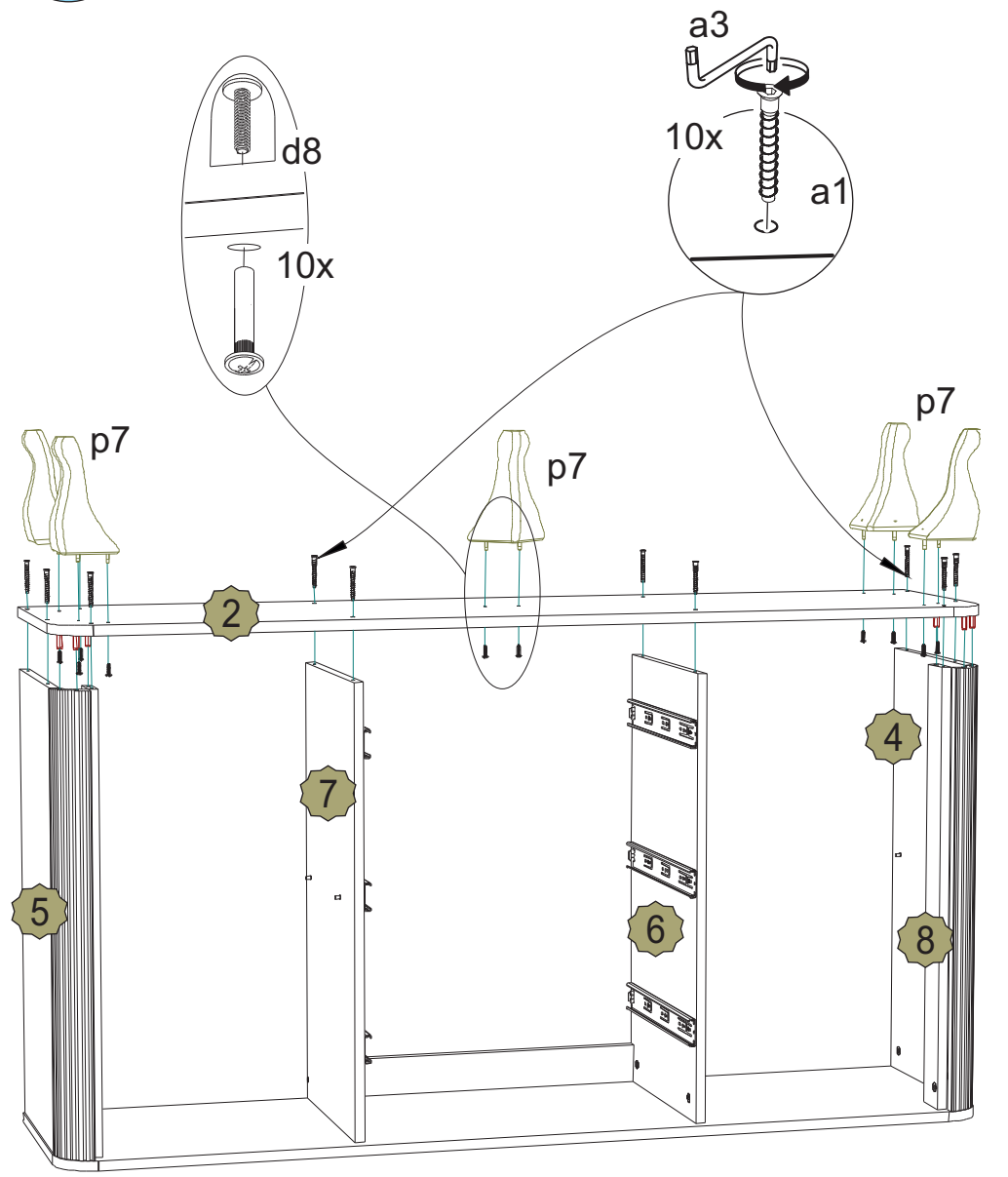

VI

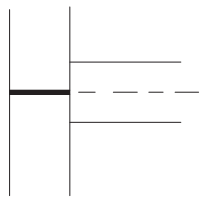
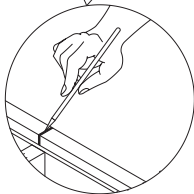
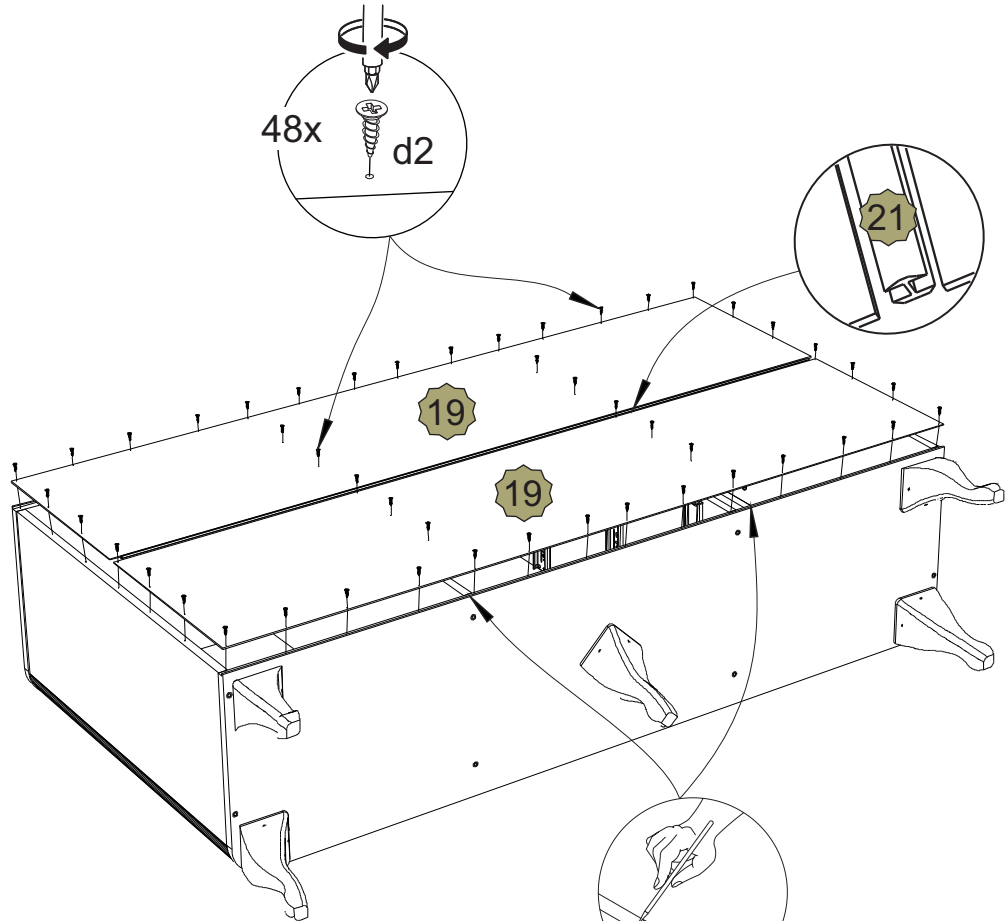
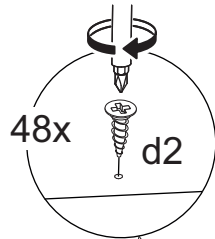
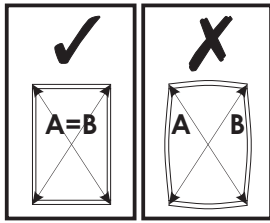

VII

